

Návod na používanie

Termografický objektív

RAD STELLAR 3.0

V5.5.98 202408



Kontaktujte nás
info@panlesa.sk
www.panlesa.sk

OBSAH

1	Prehľad	1
1.1	Hlavná funkcia	1
1.2	Vzhľad	2
2	Príprava	5
2.1	Káblové pripojenie	5
2.2	Inštalácia batérie	5
2.2.1	Pokyny týkajúce sa batérií	5
2.2.2	Vloženie batérie	5
2.3	Upevnenie zariadenia na koľajničku	6
2.4	Zapnutie/vypnutie napájania	8
2.5	Automatické vypnutie obrazovky	9
2.6	Popis ponuky	9
2.7	Pripojenie aplikácie	10
2.8	Stav firmvéru	11
2.8.1	Kontrola stavu firmvéru	11
2.8.2	Inovácia zariadenia	12
2.9	Nulovanie (Prehľad)	13
3	Nastavenia obrazu	15
3.1	Nastavenie dioptrie	15
3.2	Nastavenie zaostrenia	15
3.3	Úprava jasů	16
3.4	Nastavenie kontrastu	16
3.5	Nastavenie tónu	16
3.6	Nastavenie ostrosti	17
3.7	Výber režimu scény	19
3.8	Nastavenie paliet.....	19
3.8.1	Vlastné povolené palety	19
3.8.2	Prepnutie paliet	19
3.9	Úprava digitálneho priblíženia	23
3.10	Korekcia na dosiahnutie rovnomerného obrazu.....	23
3.11	Korekcia chybných pixelov	23
3.12	Nastavenie režimu obrazu v obraze	24
3.13	Nastavenie funkcie Zoom Pro	25
3.14	Nastavenie stupnice rozstupu	26
4	Nulovanie	27
4.1	Nastavenie režimu zameriavacieho kríža	27
4.2	Výber profilov nulovania	27
4.3	Nastavenie zameriavacieho kríža	28
4.4	Korekcia zameriavacieho kríža.....	29
4.4.1	Korekcia zameriavacieho kríža na zariadení.....	30
4.4.2	Korekcia zameriavacieho kríža pomocou aplikácie HIKMICRO Sight	32
5	Meranie vzdialenosti (model s LRF)	34
6	Meranie vzdialenosti (model bez LRF)	36

Návod na používanie termografického objektívu

7	Balistický výpočet pre lov (model s LRF)	38
8	Všeobecné nastavenia	40
8.1	Nastaviť OSD.....	40
8.2	Nastavenie loga značky	40
8.3	Prevenenie vypálenia.....	41
8.4	Sledovanie najvyššej teploty.....	41
8.5	Snímanie videa	42
8.5.1	Snímanie obrázka	42
8.5.2	Nastavenie zvuku.....	43
8.5.3	Zaznamenanie videa.....	43
8.5.4	Vopred zaznamenať video.....	44
8.5.5	Lokálny album.....	44
8.6	Exportovanie súborov	45
8.6.1	Exportovanie súborov prostredníctvom aplikácie HIKMICRO Sight	45
8.6.2	Exportovanie súborov prostredníctvom počítača.....	46
9	Nastavenia systému	47
9.1	Úprava dátumu	47
9.2	Synchronizácia času	47
9.3	Nastavenie jazyka	47
9.4	Nastavenie jednotiek.....	48
9.5	Prenos obrazovky zariadenia do počítača.....	48
9.6	Zobrazenie informácií o zariadení.....	48
9.7	Obnovenie zariadenia.....	49
10	Najčastejšie otázky	50
10.1	Prečo je monitor vypnutý?	50
10.2	Obraz nie je jasný, ako ho mám upraviť?	50
10.3	Neúspešné snímanie alebo zaznamenávanie. V čom je problém?.....	50
10.4	Prečo počítač nedokáže identifikovať zariadenie?.....	50

1 Prehľad

Termografický zameriavač HIKMICRO STELLAR 3.0 je vybavený neprekonateľne výkonným termografickým detektorom s vyššou citlivosťou a najnovším algoritmom spracovania obrazu, ktorý zaručuje používateľom zachytenie najjemnejších detailov bez ohľadu na počasie či svetelné podmienky. Vďaka väčšiemu displeju AMOLED s rozmerom 1,03" s rozlíšením 2560 × 2560 vám zariadenie STELLAR 3.0 uľahčí rýchle a presné zameranie cieľov.

1.1 Hlavná funkcia

- **Rýchle Nulovanie:** Zariadenie STELLAR 3.0 podporuje vynulovanie pomocou aplikácie HIKMICRO Sight a zariadenia a nulovací zameriavací kríž vám pomôže rýchlo a presne zamieriť na cieľ. Pozrite *Nulovanie*.
- **Image Pro 2.0:** Vďaka algoritmu zobrazovania Image Pro 2.0 poskytuje zariadenia STELLAR 3.0 minimálne detaily charakteristík zvierat a vrstvené pozadie s menším hlukom.
- **HSIS (systém snímania bez uzávierky HIKMICRO):** Niektoré modely podporujú technológiu bez uzávierky, je to dynamický proces učenia bez straty kvality obrazu. Tak sa eliminuje potreba pravidelných kalibračných prestávok, takže nikdy nepremeškáte dôležitý okamih v teréne.
- **Lokálny album:** V lokálnom albume sa ukladajú zachytené snímky a videá aktivované spätným rázom, ktoré vám pomôžu objasniť, či ste ihneď získali hru.
- **Pripojenie aplikácie:** Zariadenie môže snímať snímky, zaznamenávať videá a nastavovať parametre pomocou aplikácie HIKMICRO Sight po pripojení k telefónu prostredníctvom prístupového bodu.

1.2

Vzhľad



Poznámka

- Vzhľad modelu LRF sa odlišuje od modelu bez LRF. Na referenčné účely použite skutočný výrobok.
- Obrázky v tejto príručke slúžia len na ilustračné účely. Skutočný výrobok môže byť odlišný.

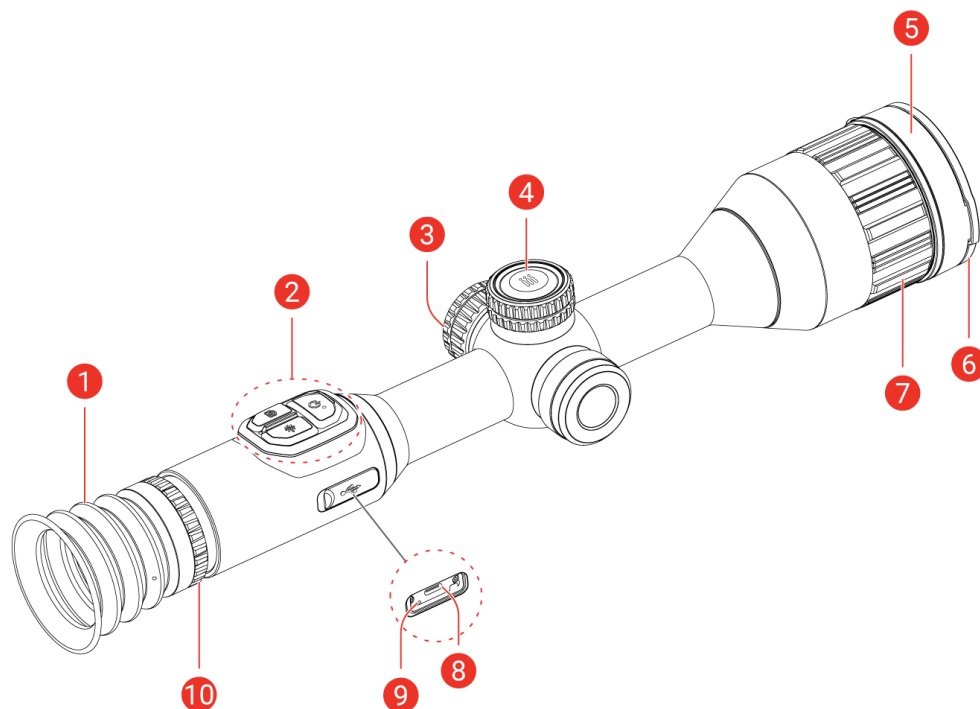

Obrázok 1-1 Vzhľad

Tabuľka 1-1 Opis komponentov





Č.	Komponent	Popis
1	Okulár	Diel umiestnený najbližšie k oku, aby bolo možné zobrazíť cieľ.
2	Tlačidlá	Nastavenie funkcií a parametrov.
3	Priehradka na batérie	Na držanie batérie.
4	Koliesko	Výber funkcií a parametrov a prepínanie digitálneho priblíženia.
5	Termografický objektív	Na termálne zobrazovanie.
	Laserový diaľkomer (Model s LRF)	Modul LRF v objektíve. Meria vzdialenosť k cieľu pomocou lasera.
6	Kryt objektívu	Chráni objektív.

Návod na používanie termografického objektívu

Č.	Komponent	Popis
7	Zaostrovací krúžok	Úprava zaostrenia, aby ste získali jasné ciele.
8	Rozhranie typu C	Pripojenie zariadenia k napájaniu alebo na prenos údajov pomocou kábla typu C.
9	Indikátor stavu nabíjania	Signalizuje stav nabitia zariadenia. <ul style="list-style-type: none">● Blikajúca červená a zelená: Vyskytla sa chyba.● Neprerušovaná červená: Prebieha nabíjanie.● Neprerušovaná zelená: Plne nabité.
10	Krúžok na nastavenie dioptrií	Upravuje dioptrické nastavenie.







Popis tlačidla (model s LRF)

Tabuľka 1-2 Popis tlačidla (model s LRF)

Ikona	Tlačidlo	Funkcia
	Napájanie	<ul style="list-style-type: none">● Stlačenie: Pohotovostný režim/spustenie zariadenia.● Podržanie: Zapnutie/vypnutie napájania.
	Snímanie	<ul style="list-style-type: none">● Stlačenie: Zachytenie snímok.● Podržanie: Spustenie/zastavenie zaznamenávania videí.
	Meranie	<ul style="list-style-type: none">● Stlačenie: Zapnutie merania vzdialenosti laserom.● Dvojité stlačenie: Vypína meranie vzdialenosti laserom.● Podržanie: Korekcia nerovnomernosti zobrazenia (kalibrácia plochého poľa, FFC).
	Koliesko	Režim mimo ponuky: <ul style="list-style-type: none">● Stlačenie: Prepínanie paliet.● Podržanie: Vstúpte do ponuky.● Otočiť: Prepnutie digitálneho priblíženia. Režim ponuky: <ul style="list-style-type: none">● Stlačenie: Potvrdenie/nastavenie parametrov.● Podržanie: Uloženie a ukončenie ponuky.● Otočiť: Posunutie nahor/nadol.
	Snímanie + Meranie	Podržaním zamknete/odmoknete koliesko.



Popis tlačidla (model bez LRF)

Tabuľka 1-3 Popis tlačidla (model bez LRF)

Ikona	Tlačidlo	Funkcia
	Napájanie	<ul style="list-style-type: none">● Stlačenie: Pohotovostný režim/spustenie zariadenia.● Podržanie: Zapnutie/vypnutie napájania.
	Snímanie	<ul style="list-style-type: none">● Stlačenie: Zachytenie snímok.● Podržanie: Spustenie/zastavenie zaznamenávania videí.
	Režim	<ul style="list-style-type: none">● Stlačenie: Prepínanie paliet.● Podržanie: Korekcia nerovnomernosti zobrazenia (kalibrácia plochého poľa, FFC).
	Koliesko	Režim mimo ponuky: <ul style="list-style-type: none">● Podržanie: Vstúpte do ponuky.● Otočiť: Prepnutie digitálneho priblíženia. Režim ponuky: <ul style="list-style-type: none">● Stlačenie: Potvrdenie/nastavenie parametrov.● Podržanie: Uloženie a ukončenie ponuky.● Otočiť: Posunutie nahor/nadol.
 + 	Snímanie + režim	Podržaním zamknete/odmoknete koliesko.



Poznámka

- Indikátor napájania svieti neprerušovanou červenou, keď je zariadenie zapnuté.
 - Keď je aktivovaná funkcia automatického vypnutia a stlačením  uvediete do pohotovostného režimu, môžete prebudiť zariadenia aj jeho naklonením alebo otočením. Podrobné informácie o používaní nájdete v časti *Automatické vypnutie obrazovky*.
 - Keď je koliesko zamknuté/odmoknuté, zobrazí sa ikona  /  .
-

2 Príprava

2.1 Káblové pripojenie

Pripojte zariadenie a napájací adaptér pomocou kábla typu C do napájania na zariadení. Prípadne pripojte zariadenie k počítaču, aby bolo možné exportovať súbory.

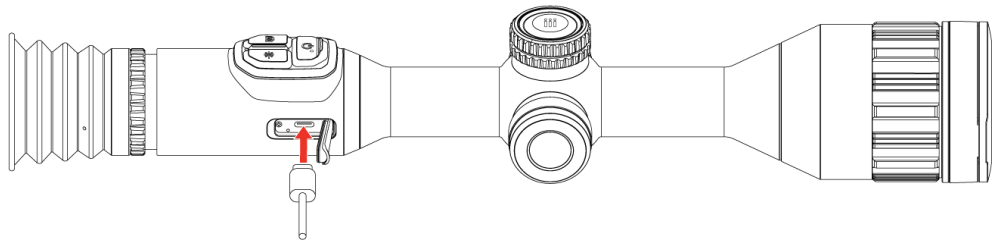

Obrázok 2-1 Káblové pripojenie



Poznámka

- Pred prvým použitím zariadenie nabíjajte.
 - Prostredníctvom kábla typu C sa nabíja len zabudovaná batéria. Na nabíjanie externej batérie používajte nabíjačku batérie.
-

2.2 Inštalácia batérie

2.2.1 Pokyny týkajúce sa batérií

- Ak sa zariadenie dlhšiu dobu nepoužíva, vyberte z neho externú batériu.
- Typ externej nabíjateľnej batérie je 18650 a veľkosť batérie je 19 mm × 70 mm. Menovité napätie je 3,6 V jednosmerný prúd a kapacita batérie je 3 200 mAh.
- Typ zabudovanej batérie je dobíjateľná lítium-iónová batéria a veľkosť batérie je 23 mm × 67 mm. Menovité napätie je 3,6 V a kapacita batérie je 3 350 mAh.

2.2.2 Vloženie batérie

Vložte batérie do priečinka na batérie.

Postup

1. Uvoľnite kryt batérie jeho otáčaním proti smeru hodinových ručičiek.

Návod na používanie termografického objektívu

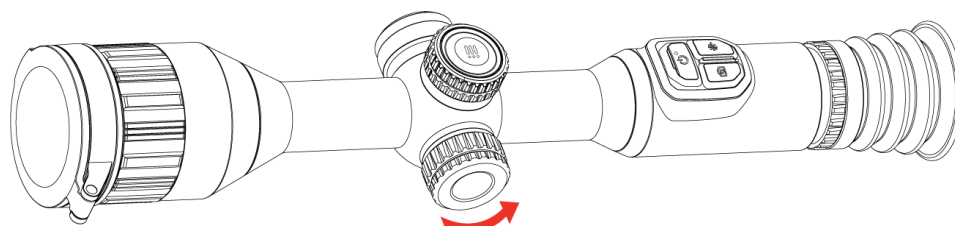

Obrázok 2-2 Uvoľnite kryt

2. Vložte batérie do priechodka na batérie označením kladnej polarítym smerom dovnútra.

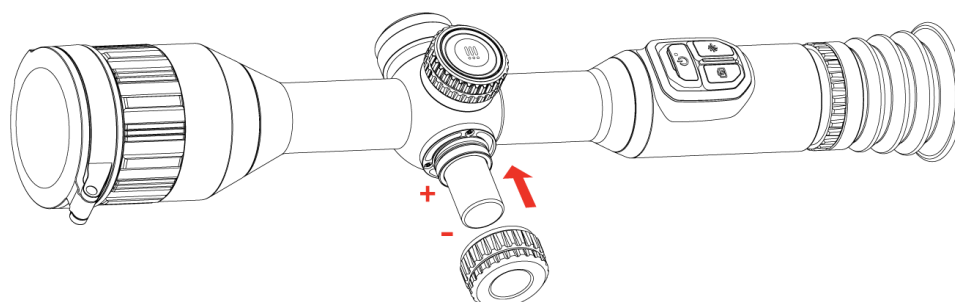

Obrázok 2-3 Vloženie batérie

3. Utiahnite kryt batérie otočením v smere hodinových ručičiek.

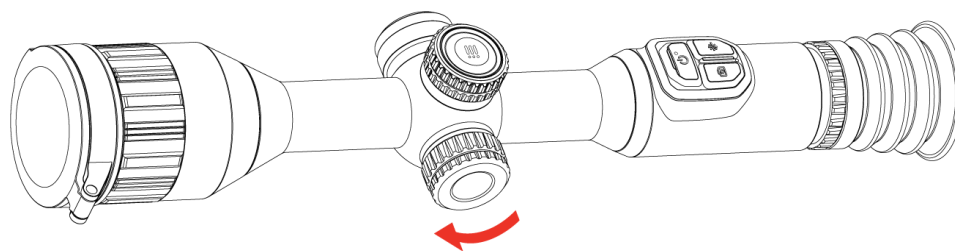

Obrázok 2-4 Utiahnite kryt

2.3 Upevnenie zariadenia na koľajničku

Postup

1. Odskrutkujte hornú časť krúžku pomocou imbusového kľúča.

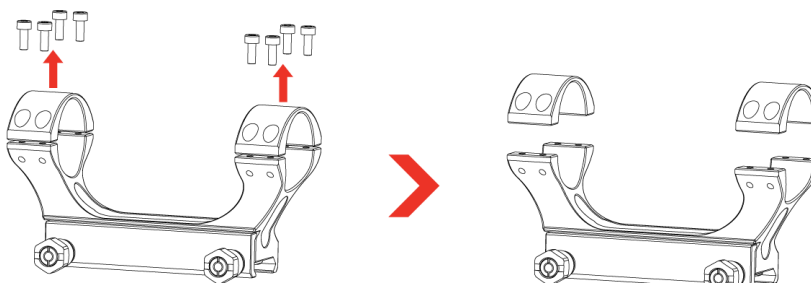

Obrázok 2-5 Odskrutkujte hornú časť krúžku

2. Umiestnite zariadenie do spodnej polovice krúžku a zarovnajte horné otvory so spodnými otvormi.

Návod na používanie termografického objektívu

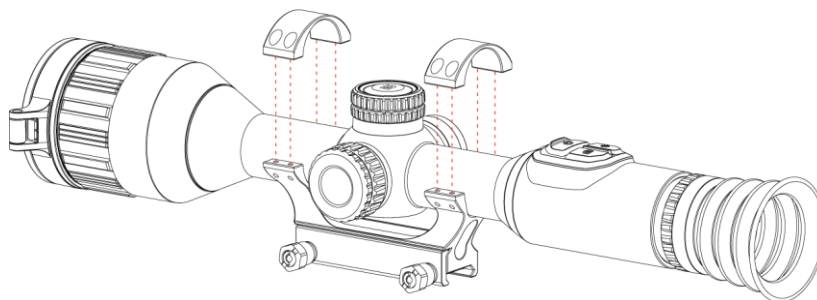

Obrázok 2-6 Umiestnenie zariadenia do krúžku

3. Vložte a utiahnite skrutky.

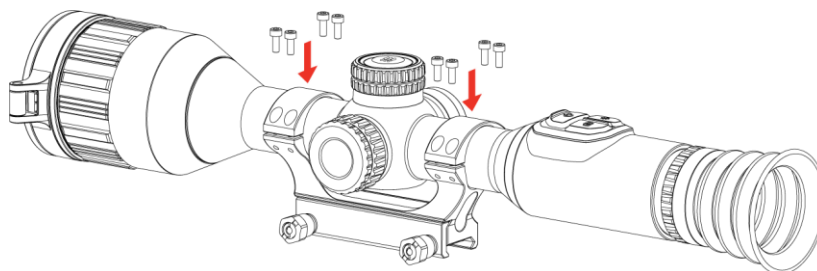

Obrázok 2-7 Utiahnutie skrutiek

4. Uvoľnite skrutky na spodnej polovici krúžku.

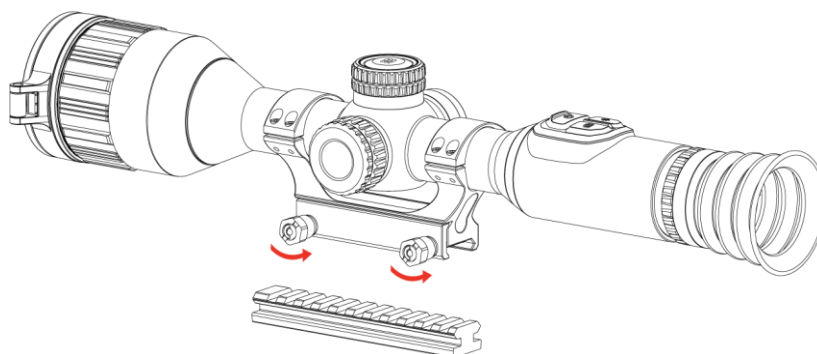

Obrázok 2-8 Uvoľnite skrutky

5. Pripojte spodnú polovicu krúžku ku koľajničke a utiahnite skrutky na krúžku. Uistite sa, že zariadenie je stále vo vodorovnej polohe.

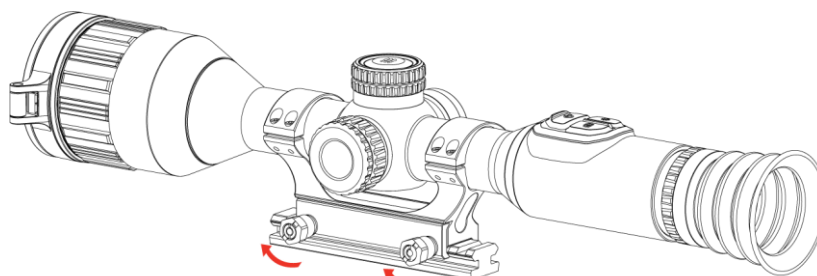

Obrázok 2-9 Utiahnutie skrutiek



Poznámka

- Krúžok je potrebné zakúpiť osobitne. Na referenčné účely použite

skutočný výrobok.

- Na čistenie základne zariadenia a koľajničky použite handričku, ktorá nezanecháva vlákna.
-

2.4 Zapnutie/vypnutie napájania

Zapnutie

Keď je zariadenie pripojené k napájacímu adaptéru alebo je napájanie z batérie dostatočné, podržaním tlačidla  zapnete zariadenie.

Vypnutie napájania

Ak je zariadenie zapnuté, podržaním tlačidla  vypnete zariadenie.





Poznámka

- Po vypnutí zariadenia sa zobrazí odpočítavanie vypnutia. Stlačením ľubovoľného tlačidla môžete prerušiť odpočítavanie a zrušiť vypnutie.
 - Automatické vypnutie pri vybití batérie nie je možné zrušiť.
-

Automatické vypnutie



Môžete nastaviť čas automatického vypnutia zariadenia.

Postup

1. Podržaním kolieska zobrazte ponuku.
 2. Prejdite do ponuky  **Rozšírené nastavenia**.
 3. Otočením kolieska vyberte  a stlačením kolieska prejdite do rozhrania konfigurácie.
 4. Otočením kolieska vyberte potrebný čas automatického vypnutia a stlačením kolieska výber potvrdte.
 5. Podržaním kolieska uložíte a ukončíte.
-



Poznámka



- Stav batérie zobrazuje ikona batérie.  znamená, že batéria je úplne nabitá,  znamená, že batéria je vybitá a  znamená, že nabíjanie batérie je abnormálne.
 - Keď sa zobrazí upozornenie na nedostatok energie, nabite batériu.
 - Automatické vypnutie sa prejaví iba vtedy, keď zariadenie nie je v prevádzke alebo nie je pripojené k aplikácii HIKMICRO Sight.
-

- Odpočítavanie automatického vypnutia sa opäť spustí, keď zariadenie opätovne prejde do pohotovostného režimu alebo sa zariadenie reštartuje.
-

2.5 Automatické vypnutie obrazovky

Funkcia automatického vypnutia stmaví obrazovku, aby sa šetrila energia a predĺžila výdrž batérie.

Postup

1. Aktivujte automatické vypnutie obrazovky.
 - 1) Podržaním kolieska zobrazte ponuku.
 - 2) Prejdite do ponuky  **Rozšírené nastavenia** a otočením kolieska vyberte .
 - 3) Stlačením kolieska aktivujte automatické vypnutie obrazovky.
 - 4) Podržaním kolieska uložíte nastavenia a ukončíte.
2. Zariadenie vstúpi do pohotovostného režimu jednou z nasledujúcich činností po zapnutí displeja:
 - Nakloňte zariadenie smerom nadol o viac ako 70°.
 - Otočte zariadenie vodorovne o viac ako 30°.
3. Na prebudenie zariadenia, keď je displej vypnutý, môžete použiť jednu z nasledujúcich činností:
 - Nakloňte zariadenie smerom nadol od 0° do 70° alebo nahor.
 - Otočte zariadenie vodorovne od 0° do 30°.
 - Stlačením  prebudte zariadenie.

2.6 Popis ponuky

V rozhraní živého zobrazenia podržaním kolieska zobrazíte ponuku.



Obrázok 2-10 Ponuka zariadenia

2.7 Pripojenie aplikácie

Pomocou prístupového bodu pripojte zariadenie k aplikácii HIKMICRO Sight a potom môžete snímať obrázky, nahrávať video alebo konfigurovať parametre svojho telefónu.

Postup

1. Vyhľadajte si aplikáciu HIKMICRO Sight v obchode App Store (systém iOS) alebo Google Play™ (systém Android) a stiahnite si ju alebo naskenovaním QR kódu si aplikáciu stiahnite a nainštalujte.





Systém Android



Systém iOS

2. Podržaním kolieska zobrazte ponuku.

Návod na používanie termografického objektívu

3. Prejdite do ponuky  **Rozšírené nastavenia** a otočením kolieska vyberte .
4. Stlačením kolieska prejdite do rozhrania nastavení.
5. Otáčaním kolieska vyberte položku **Prístupový bod**. Funkcia prístupového bodu je povolená a zobrazí sa heslo prístupového bodu.
6. Zapnite vo svojom telefóne rozhranie WLAN a pripojte sa k prístupovému bodu.
 - Názov prístupového bodu: HIKMICRO_sériové č.
 - Heslo prístupového bodu: Prejdite v ponuke na položku **Prístupový bod** a skontrolujte heslo
7. Spustite túto aplikáciu a pripojte svoj telefón k zariadeniu. V telefóne sa zobrazí rozhranie zariadenia.



Poznámka

- Zariadenie sa nemôže pripojiť k aplikácii, ak niekoľkokrát zadáte nesprávne heslo. Pozrite si v časti **Obnovenie zariadenia** ako resetovať zariadenie a potom aplikáciu pripojte znovu.
 - Aktívny bod sa vypne, ak dlhšie ako 10 minút nebude dostupné pripojenie.
-

2.8 Stav firmvéru

2.8.1 Kontrola stavu firmvéru

Postup

1. Otvorte aplikáciu HIKMICRO Sight a pripojte k nej zariadenie.
2. Skontrolujte, či sa v rozhraní správy zariadenia nenachádza výzva na aktualizáciu. Ak nie je zobrazená výzva na aktualizáciu, verzia firmvéru je najnovšia. V opačnom prípade verzia firmvéru nie je najnovšia.

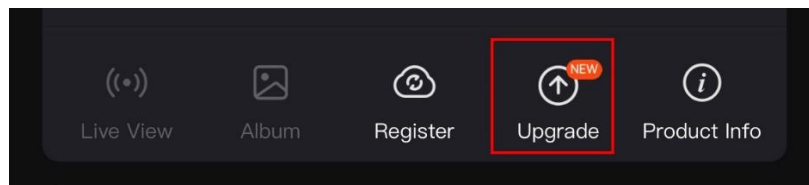

Obrázok 2-11 Kontrola stavu firmvéru

3. (Voliteľné) Ak verzia firmvéru nie je najnovšia, aktualizujte zariadenie. Pozrite **Inovácia zariadenia**.

2.8.2 Inovácia zariadenia

Inovácia zariadenia prostredníctvom aplikácie HIKMICRO Sight

Postup

1. Spustíte aplikáciu HIKMICRO Sight a pripojíte zariadenie k aplikácii.
2. Ťuknutím na výzvu na inováciu prejdete do rozhrania inovácie firmvéru.
3. Ťuknutím na položku **Inovácia** spustíte inováciu.



Poznámka



Operácia inovácie sa môže líšiť kvôli aktualizáciám aplikácie. Na referenčné účely použite aktuálnu verziu aplikácie.

Inovácia zariadenia prostredníctvom počítača

Skôr, ako začnete

Najprv získajte balík inovácie.

Postup

1. Podržaním kolieska zobrazíte ponuku.
2. Prejdite do ponuky  **Rozšírené nastavenia** a otočením kolieska vyberte  .
3. Stlačením kolieska prejdite do rozhrania nastavení.
4. Otočením kolieska vyberte možnosť **USB kľúč**.
5. Pripojte zariadenie k počítaču pomocou kábla typu C.
6. Otvorte detegovaný disk, skopírujte súbor s inováciou a prilepte ho do koreňového adresára tohto zariadenia.
7. Odpojte zariadenie od svojho počítača.
8. Reštartujte zariadenie, zariadenie vykoná inováciu automaticky. Proces inovácie sa bude zobrazovať na hlavnom rozhraní.



Výstraha

Počas prenosu balíka inovácie musí byť zariadenie pripojené k počítaču. V opačnom prípade by mohlo dôjsť k zbytočnému zlyhaniu inovácie, poškodeniu firmvéru atď.

2.9 Nulovanie (Prehľad)

Môžete zapnúť zameriavací kríž, aby ste zobrazili polohu cieľa. Funkcie ako Znehybnenie a Priblíženie pomáhajú presnejšie nastaviť zameriavací kríž. Podrobný postup nájdete v časti **Nulovanie**.

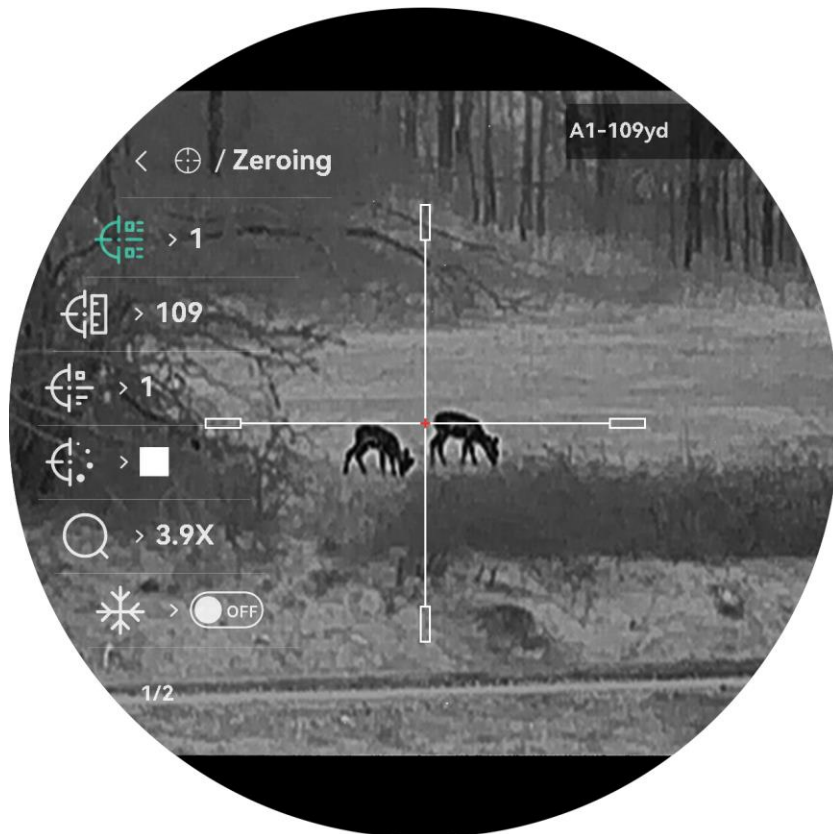



Obrázok 2-12 Nulovanie

3 Nastavenia obrazu

3.1 Nastavenie dioptrie

Postup

1. Zapnite zariadenie.
2. Otvorte kryt objektívu.
3. Uchopte zariadenie tak, aby vám okulár prekryval oko.
4. Nastavte dioptrický nastavovací krúžok tak, aby boli informácie OSD alebo obraz jasné.

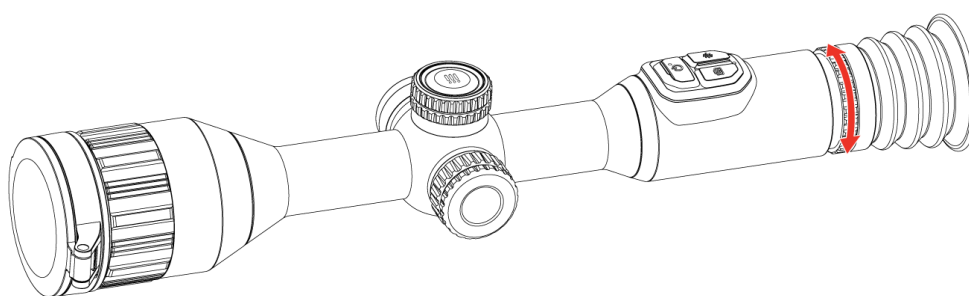

Obrázok 3-1 Nastavenie dioptrie



Poznámka

Pri nastavovaní dioptrie sa **NEDOTÝKAJTE** povrchu objektívu, aby ste nezašpinili objektív.

3.2 Nastavenie zaostrenia

Postup

1. Zapnite zariadenie.
2. Uchopte zariadenie tak, aby vám okulár prekryval oko.
3. Nastavte zaostrovanie tak, aby bol obraz jasný.

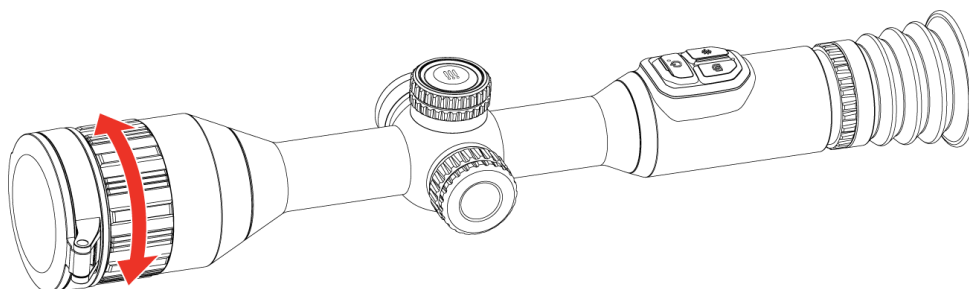

Obrázok 3-2 Nastavenie zaostrenia



Poznámka

Pri zaostrovaní sa nedotýkajte povrchu šošovky, aby ste ju nezašpinili.

3.3 Úprava jasů

V ponuke môžete upraviť jas zobrazenia na obrazovke.

Postup

1. Podržaním kolieska zobrazte ponuku.
2. Otočením kolieska vyberte  a stlačením kolieska výber potvrdíte.
3. Otočením kolieska upravte jas displeja.
4. Podržaním kolieska uložte nastavenia a ukončite.



3.4 Nastavenie kontrastu

Postup

1. Podržaním kolieska zobrazte ponuku.
2. Otočením kolieska vyberte  a stlačením kolieska výber potvrdíte.
3. Otáčaním kolieska nastavte kontrast.
4. Podržaním kolieska uložte nastavenia a ukončite.

3.5 Nastavenie tónu

Postup

1. Podržaním kolieska zobrazte ponuku.
2. Prejdite do ponuky  **Rozšírené nastavenia**, otočením kolieska vyberte  a stlačením kolieska potvrdíte.
3. Otáčaním kolieska vyberte tón. Môžete vybrať **Teplý** alebo **Studený**.
4. Podržaním kolieska uložte a ukončite.





Obrázok 3-3 Nastavenie tónu

3.6 Nastavenie ostrosti

Postup

1. Podržaním kolieska zobrazte ponuku.

Návod na používanie termografického objektívu

2. Prejdite do ponuky  **Rozšírené nastavenia**, otočením kolieska vyberte  a stlačením kolieska potvrdte.
3. Otáčaním kolieska upravte kontrast.
4. Podržaním kolieska uložte nastavenia a ukončíte.





Obrázok 3-4 Porovnanie ostrosti

3.7 Výber režimu scény

Môžete si vybrať správnu scénu podľa aktuálnej scény na vylepšenie efektu zobrazenia.

Postup



1. Podržaním kolieska zobrazte ponuku.
2. Prejdite do ponuky  **Rozšírené nastavenia**, otočením kolieska vyberte  a stlačením kolieska potvrdte.
3. Otočením kolieska prepínajte režim scény.
 - **Rozpoznávanie**: Režim rozpoznávania sa odporúča pri normálnej scéne.
 - **Les**: Režim lesa sa odporúča v teréne pri love.
4. Podržaním kolieska uložte nastavenia a ukončite.

3.8 Nastavenie paliet

Môžete si vybrať rozličné palety a zobraziť tak rovnakú scénu s rôznymi efektmi.

3.8.1 Vlastné povolené palety

Postup

1. Podržaním kolieska zobrazte ponuku.
2. Prejdite do ponuky  **Rozšírené nastavenia**, otočením kolieska vyberte  a stlačením kolieska potvrdte.
3. Otočením kolieska vyberte palety, ktoré potrebujete, a stlačením kolieska ich aktivujte.



Poznámka

Mala by byť aktivovaná aspoň jedna paleta.

4. Podržaním kolieska uložte nastavenia a ukončite.

3.8.2 Prepnutie paliet

- Model s LRF: Stlačením kolieska v rozhraní živého zobrazenia môžete prepnúť vybrané palety.
- Model bez LRF: Stlačením tlačidla  v rozhraní živého náhľadu môžete prepnúť vybrané palety.

Biela horúca

Návod na používanie termografického objektívu

Horúce časti sa zobrazujú svetlou farbou. Čím vyššia je teplota, tým svetlejšia je farba.



Čierna horúca

Horúce časti sa zobrazujú čiernou farbou. Čím vyššia je teplota, tým tmavšia je farba.



Horúca červená

Návod na používanie termografického objektívu

Horúce časti sa zobrazujú červenou farbou. Čím vyššia je teplota, tým červenšia je farba.

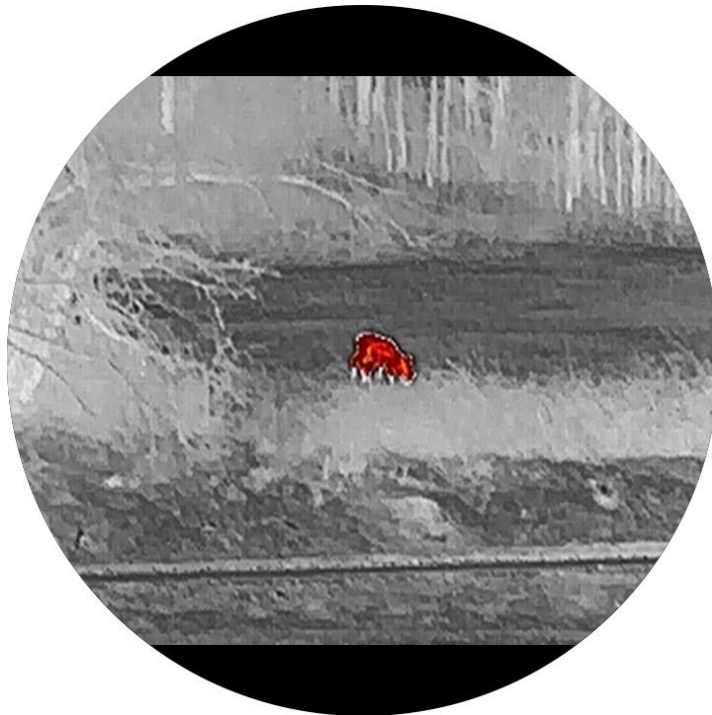

Zlúčenie

Na zobrazenie rozsahu od vysokých teplôt po nízke sa používajú farby od bielej, žltej, červenej, ružovej až po fialovú.



Červené jednofarebné

Návod na používanie termografického objektívu

Celý obraz je sfarbený do červena. Čím vyššia je teplota, tým svetlejšia je farba.



Zelené jednofarebné

Celý obraz je sfarbený do zelena. Čím vyššia je teplota, tým svetlejšia je farba.



3.9 Úprava digitálneho priblíženia

Pomocou tejto funkcie môžete približovať a vzdďalovať obraz. Otáčaním kolieska v rozhraní živého zobrazenia prepnete pomer digitálneho zväčšenia a skutočný pomer zväčšenia sa zmení krokom 1x.



Poznámka

- Pri prepínaní pomeru digitálneho zväčšenia sa v ľavom rozhraní zobrazuje aktuálne zväčšenie.
 - Pomer zväčšenia sa pri rôznych modeloch môže líšiť. Na referenčné účely použite skutočný výrobok.
-

3.10 Korekcia na dosiahnutie rovnomerného obrazu

Táto funkcia slúži na úpravu neštandardného zobrazenia.



Poznámka

Všetky modely STELLAR radu 3.0 okrem SX60L 3.0 podporujú HSIS (systém snímania bez uzávierky HIKMICRO). V prípade modelov HSIS použite na úpravu nerovnomernosti zobrazenia v prípade potreby manuálnu alebo externú funkciu FFC.

Postup



1. Podrzaním kolieska zobrazte ponuku.
2. Prejdite do ponuky **Rozšírené nastavenia**, otočením kolieska vyberte **Kalibrácia obrazu**. a stlačením kolieska potvrdte.
3. Otočením kolieska prepínajte režimy kalibrácie a stlačením kolieska výber potvrdte.
 - **Automatické:** K dispozícii len primodeli SX60L 3.0. Zariadenie vykoná kalibráciu obrazu automaticky podľa nastaveného harmonogramu pri zapnutí kamery.
 - **Manuálne:** V rozhraní živého náhľadu podržte (model s LRF) alebo (model bez LRF) na spustenie kalibrácie.
 - **Externe:** Zakryte kryt objektívu a potom podržaním tlačidla (model s LRF) alebo (model bez LRF) na spustenie kalibrácie v rozhraní živého zobrazenia.
4. Podrzaním kolieska uložte nastavenia a ukončite.

3.11 Korekcia chybných pixelov

Zariadenie môže vykonať korekciu chybných pixelov na obrazovke.

Návod na používanie termografického objektívu

Postup

1. Podržaním kolieska zobrazte ponuku.
2. Prejdite do ponuky  **Rozšírené nastavenia**, otočením kolieska vyberte  **DPC** a stlačením kolieska potvrdte.
3. Stlačením kolieska vyberte os **X** alebo **Y**. Potom otáčaním kolieska nastavujte súradnice, kým kurzor nedosiahne polohu chybného pixela.



Poznámka

Ak vyberiete **os X**, kurzor sa bude posúvať vľavo a vpravo; ak vyberiete **os Y**, kurzor sa bude posúvať hore a dole.

4. Dvojitým stlačením kolieska opravíte chybný pixel.
5. Podržaním kolieska uložíte a ukončíte.



Poznámka

- Vybraný chybný pixel môžete zväčšiť, aby ste si ho jednoduchšie prezreli.
 - Ak OSD obrazovky blokuje chybný pixel, presuňte kurzor tak, aby ste dosiahli pixel, a zariadenie potom automaticky vykoná zrkadlové zobrazenie.
-

3.12

Nastavenie režimu obrazu v obraze

Postup

1. Podržaním kolieska zobrazte ponuku.
2. Otáčaním kolieska vyberte  a stlačením kolieska ho aktivujte. Podrobnosti sú zobrazené v hornej časti rozhrania.
3. Podržaním kolieska funkciu ukončíte.



Obrázok 3-5 Režim obrazu v obraze



Poznámka

- Keď je zameriavací kríž povolený, zobrazenie Obraz v obr. je detail zameriavacieho kríža. Keď je zameriavací kríž vypnutý, zobrazenie Obraz v obr. je detail strednej časti.
 - Keď je funkcia Obraz v obr. zapnutá, pri nastavovaní pomeru digitálneho priblíženia sa priblíži iba zobrazenie Obraz v obr.
-

3.13

Nastavenie funkcie Zoom Pro

Funkcia Zoom Pro ponúka vylepšenie detailov priblíženého obrazu. Ak zapnete túto funkciu, detaily priblíženého obrazu živého zobrazenia sa vylepšia.

Postup

1. Podržaním kolieska zobrazte ponuku.
2. Otáčaním kolieska vyberte  a stlačením kolieska ho aktivujte.
3. Podržaním kolieska uložte nastavenia a ukončite.

Výsledok

Detaily priblíženého obrazu v živom zobrazení sa vylepšia.





Poznámka

Podľa rôznych modelov sa funkcia Zoom Pro aktivuje v hlavnom zobrazení aj v zobrazení Obraz v obr. alebo len v zobrazení Obraz v obr. pri zapnutí funkcie Obraz v obr. Na referenčné účely použite skutočný výrobok.

3.14 Nastavenie stupnice rozstupu

Môžete aktivovať stupnicu rozstupu, aby ste mohli zobraziť horizontálny a vertikálny uhol sklonu zariadenia v živom zobrazení.

Postup

1. Podržaním kolieska zobrazte ponuku.
2. Prejdite do ponuky  **Rozšírené nastavenia** a otočením kolieska vyberte  .
3. Stlačením kolieska aktivujte stupnicu rozstupu.
4. Podržaním kolieska uložíte a ukončíte.





Obrázok 3-6 Stupnica rozstupu

4 Nulovanie

4.1 Nastavenie režimu zameriavacieho kríža

Režim zameriavacieho kríža si môžete vybrať podľa svojich preferencií a rôznych situácií.

Postup

1. Podržaním kolieska zobrazte ponuku.
2. Prejdite do ponuky  **Rozšírené nastavenia** a otočením kolieska vyberte .
3. Stlačením kolieska vstúpte do rozhrania nastavenia a otočením kolieska vyberte režim zameriavacieho kríža.
 - **Stredový zameriavací kríž:** Tento režim sa pri prepínaní pomeru digitálneho priblíženia sústreďuje okolo zameriavacieho kríža, pričom zameriavací kríž a zväčšený obraz sa presunú do stredu obrazovky.
 - **Pevný zameriavací kríž:** Tento režim sa pri prepínaní pomeru digitálneho priblíženia sústreďí okolo zameriavacieho kríža, pričom poloha zameriavacieho kríža sa nezmení.
4. Podržaním kolieska uložíte a ukončíte.





Poznámka

- Po prepnutí režimu zameriavacieho kríža sa pomer aktuálneho zväčšenia vráti na min. hodnotu.
 - Počiatočný pomer kontinuálneho zväčšenia v režime centrálného zameriavacieho kríža je približne 2× väčší ako v režime pevného zameriavacieho kríža.
 - Pomer zväčšenia sa pri rôznych modeloch môže líšiť. Na referenčné účely použite skutočný výrobok.
-

4.2 Výber profilov nulovania

Nastavenia zameriavacieho kríža môžete konfigurovať a ukladať do profilov nulovania podľa rôznych situácií.

Postup

1. Podržaním kolieska zobrazte ponuku.
2. Prejdite do ponuky  **Rozšírené nastavenia** a otočením kolieska vyberte .

3. Stlačením a otočením kolieska vyberiete nulovací profil.

4. Podržaním kolieska uložíte a ukončíte.

Výsledok

V pravej hornej časti obrazu sú zobrazené informácie o zameriavacom kríži. Napríklad hodnota A1 –109 yardov znamená, že používate zameriavací kríž č. 1 v nulovacom profile A a nastavená vzdialenosť je 109 yardov.



Obrázok 4-1 Použitie zameriavacieho kríža



Poznámka

Celkovo je k dispozícii 5 profilov nulovania a v každom z nich môžete nakonfigurovať 5 zameriavacích krížov.

4.3

Nastavenie zameriavacieho kríža





Môžete vybrať zameriavací kríž v aktuálnom profile nulovania a nastaviť parametre, ako je typ, farba a poloha zameriavacieho kríža.

Skôr, ako začnete

Najskôr vyberte profil nulovania.

Postup

Návod na používanie termografického objektívu

1. Podržaním kolieska zobrazte ponuku.
2. Prejdite do ponuky  **Rozšírené nastavenia** a otočením kolieska vyberte  . Stlačením kolieska prejdite do rozhrania nastavení.
3. Vyberte položku  **Nulovanie** a potvrdte stlačením kolieska. Otáčaním kolieska vyberte číslo zameriavacieho kríža. Zameriavací kríž môžete vypnúť vybratím položky **VYP**.
4. Vyberte  **Typ** a stlačením kolieska the potvrdte. Otočením kolieska vyberte typ zameriavacieho kríža. Je možné vybrať 10 typov zameriavacích krížov.
5. Vyberte  **Farba** a potvrdte stlačením kolieska. Otáčaním kolieska nastavte farbu zameriavacieho kríža. Je možné vybrať položky **Čierna, Biela, Zelená a Červená**.
6. (Voliteľné) Opakovaním krokov 3 až 5 nastavte ďalšie zameriavacie kríže v tomto profile nulovania.



Poznámka

Keď prepnete číslo zameriavacieho kríža, v rozhraní sa zobrazí výzva. Stlačením **OK** uložíte parametre aktuálneho zameriavacieho kríža.

7. Podržaním kolieska ukončíte podľa výzvy.
 - **OK**: Uložte parametre a ukončíte.
 - **ZRUŠIŤ**: Ukončenie bez uloženia parametrov.



Poznámka

- V profile nulovania je možné nakonfigurovať 5 zameriavacích krížov.
 - Ak je povolená funkcia **Obraz v obr.**, zameraný cieľ je možné v rozhraní zväčšiť.
 - Ak v režimoch čiernej horúcej a bielej horúcej nastavíte farbu zameriavacieho kríža ako bielu alebo čiernu, daná farba zameriavacieho kríža sa automaticky invertuje, aby sa uľahčilo zameranie na cieľ.
-

4.4

Korekcia zameriavacieho kríža







Korekcia zameriavacieho kríža vám môže pomôcť namieriť na cieľ s vysokou presnosťou označením posunu medzi veľkým zameriavacím krížom a malým zameriavacím krížom. Funkcie ako **Znehybnenie** a **Priblíženie** pomáhajú presnejšie nastaviť zameriavací kríž.

4.4.1 Korekcia zameriavacieho kríža na zariadení

Skôr, ako začnete

Najskôr vyberte profil nulovania.

Postup

1. Podržaním kolieska zobrazte ponuku.
2. Prejdite do ponuky  **Rozšírené nastavenia** a otočením kolieska vyberte  . Stlačením kolieska prejdite do rozhrania nastavení.
3. Vyberte položku  **Nulovanie** a potvrdte stlačením kolieska. Otáčaním kolieska vyberte zameriavací kríž, ktorý chcete korigovať.
4. Nastavte vzdialenosť k cieľu.
 - 1) Otočením kolieska vyberte položku  **Vzdialenosť**.
 - 2) Stlačením kolieska vyberte číslo, ktoré chcete zmeniť.
 - 3) Otočením kolieska zmeňte číslo a stlačením kolieska dokončíte nastavenie.
5. Vyberte položku  **Priblíženie** a potvrdte stlačením kolieska. Otáčaním kolieska nastavte pomer digitálneho priblíženia.
6. Zamierte na cieľ a stlačte spúšť. Zarovnajte zameriavací kríž s bodom nárazu.
 - 1) Namierte veľký zameriavací kríž na cieľ.
 - 2) Vyberte položku  **Znehybnenie**. Stlačením kolieska zapnite túto funkciu.
 - 3) Na nastavenie súradníc otáčajte kolieskom, kým sa veľký zameriavací kríž zarovná s bodom nárazu. Stlačením kolieska vyberte os. Ak vyberiete os X, zameriavací kríž sa bude posúvať vľavo a vpravo; ak vyberiete os Y, zameriavací kríž sa bude posúvať hore a dole. Podržaním kolieska dokončíte nastavenie.



Obrázok 4-2 Zapnutie znehybnenia



Poznámka

- Keď prepnete číslo zameriavacieho kríža, v rozhraní sa zobrazí výzva. Stlačením OK uložíte parametre aktuálneho zameriavacieho kríža.
- Keď povolíte funkciu znehybnenia v zameriavacom kríži, môžete upraviť polohu kurzora v znehybnenom obraze. Táto funkcia môžete zabrániť

chveníu obrazu.

7. Podržaním kolieska ukončíte rozhranie nastavenia podľa výzvy.
 - **OK:** Uloženie parametra a ukončenie.
 - **ZRUŠIŤ:** Ukončenie bez uloženia parametrov.
8. Opätovným potiahnutím spúšte overte, či je bod zamierenia zarovnaný s bodom nárazu.
9. (Voliteľné) Opakujte kroky 3 až 8 na nastavenie polohy ostatných zameriavacích krížov v tomto profile nulovania.

4.4.2 Korekcia zameriavacieho kríža pomocou aplikácie HIKMICRO Sight

Zameriavací kríž môžete upraviť aj pomocou aplikácie HIKMICRO Sight.

Skôr, ako začnete

Nainštalujte si aplikáciu HIKMICRO Sight do telefónu.

Krok

1. Spustíte aplikáciu HIKMICRO Sight a pripojíte zariadenie k aplikácii.
2. Ťuknete na položku **Informácie o produkte** a ťuknutím na položku **Nula** otvoríte rozhranie konfigurácie.
3. Nastavíte zameriavací kríž na cieľ.
 - 1) Po synchronizácii údajov zo zariadenia vyberte profil nulovania.
 - 2) Vyberte zameriavací kríž, ktorý chcete upraviť.
 - 3) Zadajte číslo na nastavenie vzdialenosti k cieľu.
 - 4) Vyberte pomer digitálneho priblíženia.
4. Ťuknete na **Pokračovať** a parametre sa synchronizujú so zariadením a vykoná sa niekoľko výstrelův na cieľ.
5. Odmerajte odchýlku bodu nárazu od cieľa a ťuknutím na **Dokončené** zadajte číslo na úpravu polohy zameriavacieho kríža, čím zaistíte, že sa veľký zameriavací kríž zarovná s bodom dopadu. Ťuknutím na **Použiť** synchronizujete parametre so zariadením.

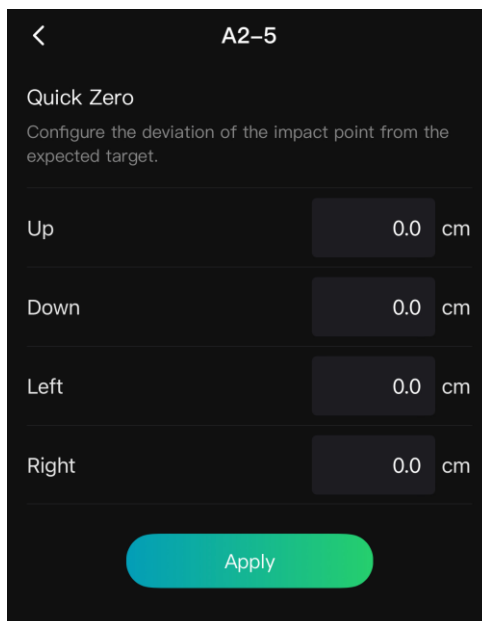

Obrázok 4-3 Rýchle vynulovanie

6. Znova potiahnite spúšť a skontrolujte miesto dopadu. Uistite sa, že veľký zameriavací kríž je s ním zarovnaný.
7. Ťuknutím na **Dokončené** ukončíte nulovanie.
8. (nepovinné) Ťuknutím na položku **Ďalší profil** nastavte polohu pre ostatné zameriavacie kríže.

Výsledok

Poloha zameriavacieho kríža sa uloží a synchronizuje so zariadením, takže ju môžete skontrolovať na svojom zariadení.



Poznámka

- Po otvorení rozhrania nastavenia nulovania v aplikácii sa zariadenie automaticky vráti do rozhrania zobrazenia naživo.
 - Operácia nulovania sa môže líšiť kvôli aktualizáciám aplikácie. Na referenčné účely použite aktuálnu verziu aplikácie.
-



5 Meranie vzdialenosti (model s LRF)

Zariadenie s modulom LRF v objektíve dokáže detegovať vzdialenosť cieľa od pozorovacej polohy pomocou lasera.

Skôr, ako začnete

Pri meraní vzdialenosti zachovajte stabilitu ruky a polohy. V opačnom prípade to môže ovplyvniť presnosť.

Postup

1. V ponuke otáčaním kolieska vyberte  a stlačením kolieska potvrdíte.
2. Otočením kolieska vyberte režim zameriavania laserom a stlačením kolieska výber potvrdíte. Na výber sú možnosti: **Jednorazovo** a **Stále**.
 - **Jednorazovo**: Vzdialenosť zmeráte raz.
 - **Stále**: Vzdialenosť meriate nepretržite a trvanie merania je možné zvoliť. Výsledok merania sa bude obnovovať každú 1 sekundu.
3. Podržaním kolieska sa vrátite do rozhrania živého náhľadu.
4. Zamierite kurzor na cieľ, stlačením  zobrazíte ikonu lasera a opätovným stlačením  odmeriate vzdialenosť od cieľa.



Poznámka

- Dvojitým stlačením  vypnete laserové meranie.
 - Pri zapnutí balistického výpočtu nie je možné nastaviť režim merania rozsahu lasera a nepretržité laserové meranie nie je dostupné.
 - Ak sa používa nepretržité laserové meranie, po zapnutí balistického výpočtu sa prepne na možnosť Jednorazovo. Keď je balistický výpočet vypnutý, režim laserového merania sa vráti do režimu Nepretržite.
-

Výsledok

Výsledok merania vzdialenosti sa zobrazí v pravom hornom rohu obrazu.



Obrázok 5-1 Výsledok merania vzdialenosti



Výstraha

Laserové žiarenie vysielané zo zariadenia môže spôsobiť zranenie očí, popálenie pokožky alebo zapálenie horľavých látok. Pred zapnutím funkcie merania vzdialenosti laserom skontrolujte, či sa pred laserovou šošovkou nenachádza žiadna osoba ani horľavá látka.



6 Meranie vzdialenosti (model bez LRF)

Zariadenie dokáže zistiť vzdialenosť medzi cieľom a pozorovacou polohou.

Skôr, ako začnete

Pri meraní vzdialenosti zachovajte stabilitu ruky a polohy. V opačnom prípade to môže ovplyvniť presnosť.

Postup

1. Podržaním kolieska zobrazte ponuku.
2. Prejdite do ponuky  **Rozšírené nastavenia** a otočením kolieska vyberte  . Stlačením kolieska prejdite do rozhrania nastavení.
3. Nastavte parametre pre cieľ.
 - 1) Otočením kolieska vyberte cieľ z možností **Sivý vlk, Hnedý medveď, Jeleň** a **Vlastné**.
 - 2) Stlačením a otočením kolieska nastavte výšku cieľa.



Poznámka

Dostupná výška je v rozsahu pohybuje od 0,1 m do 9,0 m.

- 3) Stlačením kolieska potvrdte.
- 4) Podržaním kolieska uložte nastavenia a vráťte sa do rozhrania merania vzdialenosti.
4. Zarovnajte stred vrchnej značky s okrajom vrchu cieľa a potvrdte stlačením kolieska.
5. Zarovnajte stred spodnej značky s okrajom spodku cieľa a potvrdte stlačením kolieska.

Výsledok

V pravom hornom rohu obrazu sa zobrazuje výsledok merania vzdialenosti a výška cieľa.



Obrázok 6-1 Výsledok merania

7

Balistický výpočet pre lov (model s LRF)

Táto funkcia vám pomôže získať lepšie zážitky v rôznych podmienkach. Pri výpočte sa používa viacero parametrov na zabezpečenie presnosti a flexibility používania.





Poznámka

Táto funkcia je dostupná iba pri modeli s LRF.

Skôr, ako začnete

- Uistite sa, že je zapnutý prepínač **Balistický výpočet**.
- Uistite sa, že je zameriavací kríž aktivovaný.
- Uistite sa, že ste dokončili nulovanie.

Postup

1. V hlavnej ponuke vyberte otáčaním kolieska položku . Stlačením kolieska prejdite do rozhrania nastavení.
2. Otočením kolieska vyberte položku **Balistický profil** a stlačením kolieska profil prepnete. Nastavenia môžete nakonfigurovať a uložiť v príslušných profiloch.
3. Otočením kolieska vyberte nasledujúce parametre a stlačením kolieska nastavte alebo zadajte údaje.
 - **Balistický profil:** Vyberte profil projektilu, ktorý chcete nakonfigurovať.
 - **Štýl bodu zamerania/farba:** Nastavte štýl/farbu bodu zamerania.
 - **Projektil:** Nastavte model presúvania špecifický pre projektil, napr. G1, G7 a GS.
 - **Prvotná rýchlosť:** Rýchlosť sa v rôznych podmienkach mení.
 - **Výška:** Nastavte na svoju normálnu výšku.
 - **Teplota:** Nastavte na svoju normálnu teplotu.
 - **Balistický koeficient:** Miera schopnosti prekonať odpor vzduchu.
 - **Výška pohľadu:** Vzďialenosť medzi otvorom a stredom objektívu.
4. Stlačením kolieska prepnete číslicu a otáčaním kolieska zmeníte číslo.
5. Podržaním kolieska uložíte a ukončíte.
6. Zamierte kurzor na cieľ a stlačením tlačidla  odmeriate vzdialenosť od cieľa. Na obrazovke sa v pravom hornom rohu rozhrania zobrazí odporúčaný bod zamierenia a vzdialenosť dopadu.

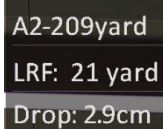

A2-209yard
LRF: 21 yard
Drop: 2.9cm

Obrázok 7-1 Vzdialenosť dopadu

7. (Voliteľné) Ak chcete nastaviť vzdialenosť, zopakujte vyššie uvedený krok.



Poznámka



- Je možné uložiť 5 balistických profilov.
 - Čím viac parametrov zadáte, tým presnejší bude odporúčaný bod zamierenia.
 - Vzdialenosť dopadu súvisí so vstupnými parametrami. Riad'te sa aktuálnou situáciou.
 - Pri aktivovaní balistického výpočtu nie je k dispozícii nepretržité laserové meranie.
-

8 Všeobecné nastavenia

8.1 Nastaviť OSD

Táto funkcia umožňuje zobrazíť alebo skryť informácie OSD v rozhraní živého náhľadu.

Postup

1. Podržaním kolieska zobrazte ponuku.
2. Prejdite do ponuky  **Rozšírené nastavenia** a otočením kolieska vyberte .
3. Stlačením kolieska prejdite do rozhrania nastavení OSD.
4. Otočením kolieska vyberte položku **Čas, Dátum** alebo **OSD**, a stlačením kolieska zapnite alebo vypnite vybrané informácie OSD.
5. Podržaním kolieska uložíte a ukončíte.





Poznámka

Ak vypnete funkciu **OSD**, žiadne informácie OSD v živom zobrazení sa nebudú zobrazovať.

8.2 Nastavenie loga značky

Do rozhrania živého zobrazenia, do snímok a videí môžete pridať logo značky.

Postup

1. Podržaním kolieska zobrazte ponuku.
2. Prejdite do ponuky  **Rozšírené nastavenia** a otočením kolieska vyberte .
3. Stlačením kolieska aktivujete funkciu **Logo značky**.
4. Podržaním kolieska uložte nastavenia a ukončíte.

Výsledok

Logo značky sa zobrazí v ľavom dolnom rohu obrazu.





Obrázok 8-1 Zobrazenie loga značky

8.3 Prevencie vypálenia

Vyhýbajte sa priamemu slnečnému svetlu a zapnite funkciu prevencie vypálenia, aby ste znížili riziko poškodenia snímača teplotom.

Postup

1. Podržaním kolieska zobrazte ponuku.
2. Prejdite do ponuky  **Rozšírené nastavenia** a otočením kolieska vyberte .
3. Stlačením zapnete alebo vypnete funkciu **prevencie vypálenia**.
4. Podržaním kolieska uložte nastavenia a ukončite.



8.4 Sledovanie najvyššej teploty

Zariadenie dokáže detegovať bod s najvyššou teplotou v scéne a označiť ho na displeji.



Postup

1. Podržaním kolieska zobrazte ponuku.

Návod na používanie termografického objektívu

2. Prejdite do ponuky  **Rozšírené nastavenia** a otočením kolieska vyberte  .
3. Stlačením kolieska aktivujte funkciu a označte bod s najvyššou teplotou.
4. Podržaním kolieska uložíte nastavenia a ukončíte.

Výsledok

Ak je funkcia zapnutá, v bode s najvyššou teplotou sa zobrazí symbol  .
Ak sa scéna zmení, symbol  sa premiestni.



Obrázok 8-2 Sledovanie najvyššej teploty

8.5 Snímanie videa

8.5.1 Snímanie obrázka

V rozhraní živého zobrazenia stlačením  nasnímate obrázok.





Poznámka

- Po úspešnom nasnímaní obraz na 1 sekundu zamrzne a na displeji sa zobrazí oznámenie.
 - Informácie o exportovaní nasnímaných obrázkov nájdete v časti ***Exportovanie súborov.***
-

8.5.2 Nastavenie zvuku

Ak zapnete funkciu zvuku, spolu s videom sa zaznamená aj zvuk. Ak je na videu príliš hlasný hluk, môžete túto funkciu vypnúť.

Postup

1. Podržaním kolieska zobrazte ponuku.
2. Prejdite do ponuky  **Rozšírené nastavenia** a otočením kolieska vyberte  .
3. Stlačením kolieska túto funkciu zapnete alebo vypnete.
4. Podržaním kolieska uložíte nastavenia a ukončíte.

8.5.3 Zaznamenanie videa

Postup

1. V rozhraní živého zobrazenia podržaním položky  spustíte nahrávanie.



Obrázok 8-3 Spustenie nahrávania



Čas nahrávania sa zobrazuje v hornej časti.

2. Opäť podržte tlačidlo  na zastavenie zaznamenávania.

8.5.4 Vopred zaznamenať video

Keď zapnete túto funkciu a nastavíte čas nahrávania vopred, zariadenie môže automaticky spustiť záznam 5, 10 alebo 15 sekúnd pred aktiváciou spätným rázom a ukončiť záznam po uplynutí 5, 10 alebo 15 sekúnd po aktivácii spätným rázom.



Postup

1. Podržaním kolieska zobrazte ponuku.
2. Prejdite do ponuky  **Rozšírené nastavenia** a otočením kolieska vyberte .
3. Stlačením kolieska prejdite do rozhrania nastavení. Otočením kolieska prepnete čas nahrávania vopred. Na výber sú možnosti 5 s, 10 s a 15 s. Ak chcete funkciu vypnúť, môžete vybrať aj možnosť **VYP**.
4. Podržaním kolieska uložíte nastavenia a ukončíte.

8.5.5 Lokálny album

Nasnímané obrázky a nahraté videá sa automaticky uložia do zariadenia a súbory si môžete prezeráť v miestnych albumoch.

Postup

1. Podržaním kolieska zobrazte ponuku.
2. Prejdite do ponuky  **Rozšírené nastavenia** a otočením kolieska vyberte .



Poznámka

Albumy sú automaticky vytvorené a pomenované podľa roku + mesiaca. Miestne obrázky a videá z určitého mesiaca sú uložené v príslušnom albume. Napríklad obrázky a videá z júna 2024 sa uložia do albumu s názvom 202406.





3. Otáčaním kolieska vyberte album a stlačením kolieska doň vstúpte.
4. Otočením kolieska vyberte súbor na zobrazenie.
5. Stlačením kolieska zobrazíte vybraný súbor.



Poznámka

- Súbory sú usporiadané v chronologickom poradí, pričom najnovšie sú na začiatku. Ak sa vám nepodarí nájsť najnovšie nasnímané snímky alebo videá, skontrolujte nastavenie času a dátumu v zariadení. Pri

prezeraní súborov môžete prepínať na iné súbory otočením kolieska.

- Pri prezeraní videí môžete stlačením kolieska prehrať alebo zastaviť video.
 - Na odstránenie albumu alebo súboru môžete podržaním  +  (model s LRF) alebo  +  (model bez LRF) vyvolať dialógové okno a podľa výzvy odstrániť album alebo súbor.
-

8.6 Exportovanie súborov

8.6.1 Exportovanie súborov prostredníctvom aplikácie HIKMICRO

Sight

Prostredníctvom aplikácie HIKMICRO Sight môžete získať prístup k albumom v zariadení a exportovať súbory do svojho telefónu.

Skôr, ako začnete

Nainštalujte si aplikáciu HIKMICRO Sight na svoj mobilný telefón.

Postup

1. Spustíte aplikáciu HIKMICRO Sight a pripojíte zariadenie k aplikácii. Pozrite *Pripojenie aplikácie*.
2. Ťuknutím na možnosť **Médiá** získate prístup k albumom zariadenia.

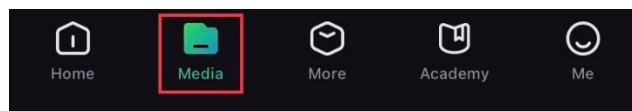

Obrázok 8-4 Prístup k albumom zariadenia

3. Ťuknutím na možnosť **Lokálne** alebo **Zariadenie** zobrazíte fotografie a videá.
 - **Lokálne:** Môžete prezeráť súbory nasnímané v aplikácii.
 - **Zariadenie:** Zobrazia sa súbory na aktuálnom zariadení.



Poznámka

Fotografie alebo videá sa v možnosti **Zariadenie** nemusia zobrazíť. Potiahnutím nadol vykonajte obnovenie stránky.

4. Ťuknutím vyberte súbor a ťuknutím na možnosť **Stiahnuť** exportujete súbor do svojich lokálnych albumov v telefóne.



Obrázok 8-5 Exportovanie súborov



Poznámka

- Prejdite v aplikácii do ponuky **Ja -> Informácie -> Návod na používanie** a zobrazíte tak podrobnejšie informácie o činnosti.
 - Prístup k albumom zariadenia môžete získať aj ťuknutím na ikonu vľavo dolu v rozhraní živého zobrazenia.
 - Operácia exportovania sa môže líšiť kvôli aktualizáciám aplikácie. Na referenčné účely použite aktuálnu verziu aplikácie.
-

8.6.2



Exportovanie súborov prostredníctvom počítača

Táto funkcia slúži na exportovanie zaznamenaného videa a nasnímaných obrázkov.

Skôr, ako začnete

Skontrolujte, či je zariadenie počas pripájania kábla zapnuté.

Postup

1. Podržaním kolieska zobrazte ponuku.
 2. Prejdite do ponuky  **Rozšírené nastavenia** a otočením kolieska vyberte  .
 3. Stlačením kolieska prejdite do rozhrania nastavení.
 4. Otočením kolieska vyberte možnosť **USB kľúč**.
 5. Pripojte zariadenie k počítaču pomocou kábla typu C.
-



Poznámka

Skontrolujte, či je zariadenie počas pripájania kábla zapnuté.

6. Otvorte priečinok s diskom počítača a vyberte disk zariadenia. Prejdite do priečinka DCIM a nájdite priečinok nazvaný podľa roka a mesiaca záznamu. Ak ste napríklad nasníмали obrázok alebo nahrali video v júni 2024, daný obrázok alebo video nájdete v priečinku **DCIM -> 202406**.
 7. Vyberte súbory a skopírujte ich do počítača.
 8. Odpojte zariadenie od svojho počítača.
-





Poznámka

- Zariadenie zobrazuje obrázky, keď ho pripojíte k počítaču. Funkcie ako zaznamenávanie, snímanie a prístupový bod sú však zakázané.
 - Keď zariadenie pripojíte k počítaču prvýkrát, automaticky sa nainštaluje program na ovládanie disku.
-

9 Nastavenia systému



9.1 Úprava dátumu

Postup

1. Podržaním kolieska zobrazte ponuku.
2. Prejdite do ponuky  **Rozšírené nastavenia** a otočením kolieska vyberte  .
3. Stlačením kolieska prejdite do rozhrania nastavení.
4. Stlačením kolieska vyberte rok, mesiac alebo deň a otočením kolieska zmeňte číslo.
5. Podržaním kolieska uložíte nastavenia a ukončíte.

9.2 Synchronizácia času



Krok

1. Podržaním kolieska zobrazte ponuku.
2. Prejdite do ponuky  **Rozšírené nastavenia** a otočením kolieska vyberte  .
3. Stlačením kolieska prejdite do rozhrania nastavení.
4. Otočením kolieska prepnete systém hodín. Na výber sú 24-hodinové a 12-hodinové hodiny. Ak vyberiete 12-hodinové hodiny, stlačte koliesko a potom otočením kolieska položku Dopoludnia alebo Popoludní.
5. Stlačením kolieska vyberte hodinu alebo minútu a otočením kolieska zmeňte číslo.
6. Podržaním kolieska uložíte nastavenia a ukončíte.

9.3 Nastavenie jazyka

Táto funkcia slúži na nastavenie jazyka zariadenia.

Postup



1. Podržaním kolieska zobrazte ponuku.
2. Prejdite do ponuky  **Rozšírené nastavenia** a otočením kolieska vyberte  .

3. Stlačením kolieska prejdite do rozhrania nastavení.
4. Otočením kolieska vyberte potrebný jazyk a stlačením kolieska výber potvrdíte.
5. Podržaním kolieska uložíte nastavenia a ukončíte.

9.4 Nastavenie jednotiek

Jednotku môžete prepnúť na meranie vzdialenosti.



Postup

1. Podržaním kolieska zobrazte ponuku.
2. Prejdite do ponuky  **Rozšírené nastavenia** a otočením kolieska vyberte .
3. Stlačením kolieska prejdite do rozhrania nastavení.
4. Otáčaním kolieska vyberte jednotku, ktorú potrebujete.
5. Podržaním kolieska uložíte nastavenia a ukončíte.

9.5 Prenos obrazovky zariadenia do počítača



Zariadenie podporuje prenos obrazovky v počítači prostredníctvom prehrávača streamovaných médií založeného na protokole UVC. Na displeji počítača môžete zobrazovať obraz zo zariadenia s väčšími podrobnosťami.

Postup

1. Podržaním kolieska zobrazte ponuku.
2. Prejdite do ponuky  **Rozšírené nastavenia** a otočením kolieska vyberte .
3. Stlačením kolieska prejdite do rozhrania nastavení.
4. Otáčaním kolieska vyberte položku **Digitálne**.
5. Podržaním kolieska uložte nastavenia a ukončíte.
6. Otvorte prehrávač založený na protokole UVC a pripojte zariadenie k počítaču pomocou kábla typu C.



9.6 Zobrazenie informácií o zariadení

Postup

1. Podržaním kolieska zobrazte ponuku.
2. Prejdite do ponuky  **Rozšírené nastavenia** a otočením kolieska vyberte  .
3. Stlačením kolieska potvrdíte. Môžete zobrazíť informácie o zariadení, ako je verzia a sériové číslo.
4. Podržaním kolieska funkciu ukončíte.

9.7 Obnovenie zariadenia

Postup

1. Podržaním kolieska zobrazte ponuku.
2. Prejdite do ponuky  **Rozšírené nastavenia** a otočením kolieska vyberte  .
3. Stlačením kolieska obnovíte všetky parametre (okrem zameriavacieho kríža) zariadenia na predvolené nastavenia podľa výzvy.

10 Najčastejšie otázky

10.1 Prečo je monitor vypnutý?

- Skontrolujte, či nemá zariadenie vybitú batériu, v pohotovostnom režime alebo je povolená funkcia **Automatické vypnutie**.
- Nechajte zariadenie nabíjať 5 minút a potom monitor znova skontrolujte.

10.2 Obraz nie je jasný, ako ho mám upraviť?

Nastavte dioptrický nastavovací krúžok alebo zaostrovací krúžok tak, aby bol obraz jasný. Pozrite si časť **Nastavenie dioptrie** alebo **Nastavenie zaostrenia**.

10.3 Neúspešné snímanie alebo zaznamenávanie. V čom je problém?

Skontrolujte nasledujúce položky.

- Či je zariadenie pripojené k počítaču. V tomto stave je snímanie alebo zaznamenávanie vypnuté.
- Či nie je úložný priestor plný.
- Či nemá zariadenie vybitú batériu.

10.4 Prečo počítač nedokáže identifikovať zariadenie?

Skontrolujte nasledujúce položky.

- Či režim pripojenia USB je **USB kľúč**.
- Či je zariadenie pripojené k počítaču pomocou dodaného kábla USB.
- Ak používate iné káble USB, skontrolujte, či kábel nie je dlhší ako 1 m.

Právne informácie

©Hangzhou Microimage Software Co., Ltd. Všetky práva vyhradené.

Informácie o tomto návode

Táto príručka obsahuje pokyny na používanie a správu produktu. Obrázky, grafy, nákresy a všetky ďalšie informácie, ktoré sú v ňom uvedené, slúžia len na opis a vysvetlenie. Informácie uvedené v návode sa môžu zmeniť bez predchádzajúceho upozornenia v dôsledku aktualizácií firmvéru alebo iných príčin. Najnovšiu verziu tejto príručky nájdete na webovej lokalite HIKMICRO (www.hikmicrotech.com).

Používajte tento návod v súlade s pokynmi a radami odborníkov, ktorí sú vyškolení na obsluhu produktu.

Potvrdenia o ochranných známkach

 **HIKMICRO** a iné ochranné známky a logá spoločnosti HIKMICRO sú vlastníctvom spoločnosti HIKMICRO v rôznych jurisdikciách.

Iné ochranné známky a logá sú vlastníctvom príslušných majiteľov.

PRÁVNE VYHLÁSENIE O VYLÚČENÍ ZODPOVEDNOSTI

V MAXIMÁLNOM MOŽNOM ROZSAHU, KTORÝ POVOĽUJÚ PRÍSLUŠNÉ PRÁVNE PREDPISY, SA TÁTO PRÍRUČKA A OPÍSANÝ PRODUKT SPOLU S JEHO HARDVÉROM, SOFTVÉROM A FIRMVÉROM, DODÁVAJÚ V STAVE „AKO SÚ“ A „SO VŠETKÝMI PORUCHAMI A CHYBAMI“. SPOLOČNOSŤ HIKMICRO NEPOSKYTUJE ŽIADNE VÝSLOVNÉ ANI PREDPOKLADANÉ ZÁRUKY, OKREM INÉHO O PREDAJNOSTI, USPOKOJIVEJ KVALITE ALEBO VHODNOSTI NA KONKRÉTNY ÚČEL. POUŽÍVANIE PRODUKTU JE NA VAŠE VLASTNÉ RIZIKO. SPOLOČNOSŤ HIKMICRO V ŽIADNOM PRÍPADE NENESIE ZODPOVEDNOSŤ ZA ŽIADNE OSOBNÉ, NÁSLEDNÉ, NÁHODNÉ ALEBO NEPRIAME ŠKODY, OKREM INÉHO VRÁTANE ŠKÔD Z UŠLÉHO PODNIKATEĽSKÉHO ZISKU, PRERUŠENIA PODNIKANIA, STRATY ÚDAJOV, POŠKODENIA SYSTÉMOV ALEBO STRATY DOKUMENTÁCIE, ČI UŽ NA ZÁKLADE PORUŠENIA ZMLUVY, PREČINU (VRÁTANE NEDBALOSTI), ZODPOVEDNOSTI ZA PRODUKT ALEBO INAK V SÚVISLOSTI S POUŽÍVANÍM PRODUKTU, A TO ANI V PRÍPADE, AK BOLA SPOLOČNOSŤ HIKMICRO UPOZORNENÁ NA MOŽNOSŤ TAKÝCHTO ŠKÔD.

UZNÁVATE, ŽE Z POVAHY INTERNETU VYPLÝVAJÚ INHERENTNÉ BEZPEČNOSTNÉ RIZIKÁ A SPOLOČNOSŤ HIKMICRO NENESIE ŽIADNU ZODPOVEDNOSŤ ZA NEŠTANDARDNÚ PREVÁDZKU, ÚNIK OSOBNÝCH ÚDAJOV ANI ZA INÉ ŠKODY V DÔSLEDKU KYBERNETICKÉHO ÚTOKU, HAKERSKÉHO ÚTOKU, VÍRUSOVEJ INFEKCIE ALEBO INÝCH

BEZPEČNOSTNÝCH RIZÍK SIETE INTERNET; V PRÍPADE POTREBY VŠAK SPOLOČNOSŤ HIKMICRO POSKYTNE VČASNÚ TECHNICKÚ PODPORU.

SÚHLASÍTE S POUŽÍVANÍM TOHTO PRODUKTU V SÚLADE SO VŠETKÝMI PRÍSLUŠNÝMI ZÁKONMI A NESIETE VÝHRADNÚ ZODPOVEDNOSŤ ZA ZABEZPEČENIE, ABY VAŠE POUŽÍVANIE BOLO V SÚLADE S PRÍSLUŠNÝMI ZÁKONMI. STE OBZVLÁŠŤ ZODPOVEDNÍ ZA POUŽÍVANIE TOHTO PRODUKTU SPÔSOBOM, KTORÝ NEPORUŠUJE PRÁVA TRETÍCH STRÁN, OKREM INÉHO PRÁVA PUBLICITY, PRÁVA DUŠEVNÉHO VLASTNÍCTVA, PRÁVA NA OCHRANU ÚDAJOV A INÉ PRÁVA NA OCHRANU SÚKROMIA. TENTO PRODUKT NESMIETE POUŽÍVAŤ NA NEZÁKONNÝ LOV ZVIERAT, NARUŠOVANIE SÚKROMIA INÝCH, ANI NA ŽIADNY INÝ ÚČEL, KTORÝ JE NEZÁKONNÝ ALEBO POŠKODUJE VEREJNÝ ZÁUJEM. TENTO PRODUKT NESMIETE POUŽÍVAŤ NA ŽIADNE ZAKÁZANÉ ÚČELY VRÁTANE VÝVOJA ALEBO VÝROBY ZBRANÍ HROMADNÉHO NIČENIA, VÝVOJA ALEBO VÝROBY CHEMICKÝCH ALEBO BIOLOGICKÝCH ZBRANÍ, AKÝCHKOL'VEK AKTIVÍT V SÚVISLOSTI S AKOUKOL'VEK JADROVOU VÝBUŠNINOU ALEBO NEBEZPEČNÝM CYKLOM JADROVÉHO PALIVA, ALEBO NA PODPORU ZNEUŽÍVANIA ĽUDSKÝCH PRÁV.

DODRŽIAVAJTE VŠETKY ZÁKAZY A VÝNIMOČNÉ UPOZORNENIA VŠETKÝCH PLATNÝCH ZÁKONOV A PREDPISOV, NAJMÄ MIESTNYCH ZÁKONOV A PREDPISOV O STRELNÝCH ZBRANIACH A/ALEBO POĽOVNÍCTVE. PRED ZAKÚPENÍM ALEBO POUŽITÍM TOHTO VÝROBKU SI VŽDY POZRITE ŠTÁTNE USTANOVENIA A PREDPISY. UPOZORŇUJEME, ŽE PRED AKÝMKOL'VEK NÁKUPOM, PREDAJOM, MARKETINGOM A/ALEBO POUŽITÍM TOHTO VÝROBKU MOŽNO BUDETE MUSIEŤ POŽIADAŤ O POVOLENIA, CERTIFIKÁTY A/ALEBO LICENCIE. SPOLOČNOSŤ HIKMICRO NENESIE ZODPOVEDNOSŤ ZA ŽIADNE TAKÉTO NEZÁKONNÉ ALEBO NEVHODNÉ NÁKUPY, PREDAJ, MARKETING A KONEČNÉ POUŽITIE A ŽIADNE OSOBNÉ, NÁSLEDNÉ, NÁHODNÉ ALEBO NEPRIAME ŠKODY, KTORÉ Z NICH VYPLÝVAJÚ.

V PRÍPADE AKÉHOKOL'VEK NESÚLADU MEDZI TOUTO PRÍRUČKOU A PRÍSLUŠNÝMI PRÁVNÝMI PREDPISMI MAJÚ PREDNOSŤ PRÍSLUŠNÉ PRÁVNE PREDPISY.

Regulačné informácie

Tieto ustanovenia platia len pre produkty s príslušným označením alebo údajom.

Vyhlásenie o súlade s predpismi EÚ



Tento produkt a dodané príslušenstvo, ak je to relevantné, sú takisto označené značkou „CE“, takže sú v súlade s príslušnými harmonizovanými európskymi normami uvedenými v smernici 2014/30/EÚ (EMCD), smernici 2014/35/EÚ (LVD), smernici 2011/65/EÚ (RoHS) a smernici 2014/53/EÚ.

Spoločnosť Hangzhou Microimage Software Co., Ltd. týmto vyhlasuje, že toto zariadenie (pozri štítok) je v súlade so smernicou 2014/53/EÚ.

Úplný text vyhlásenia o súlade pre EÚ je k dispozícii na tejto internetovej adrese:

<https://www.hikmicrotech.com/en/support/download-center/declaration-of-conformity/>

Frekvenčné pásma a výkon (pre CE)

Frekvenčné pásma a nominálne limity vysielacieho výkonu (vyžarovaný resp. vedený) platné pre nasledujúce rádiové zariadenia sú nasledovné:

Wi-Fi 2,4 GHz (2,4 GHz až 2,4835 GHz), 20 dBm

5 GHz (5,15 GHz až 5,25 GHz): 23 dBm

Ak vaše zariadenie bolo dodané bez napájacieho adaptéra, používajte napájací adaptér dodaný kvalifikovaným výrobcom. Podrobné požiadavky na napájanie nájdete v špecifikácii výrobku.

Ak vaše zariadenie bolo dodané bez batérie, používajte batériu dodanú kvalifikovaným výrobcom. Podrobné požiadavky na batériu nájdete v špecifikácii výrobku.

Smernica 2012/19/EÚ (smernica o odpade z elektrických a elektronických zariadení): Produkty označené týmto symbolom sa v rámci Európskej únie nesmú likvidovať spolu s netriedeným komunálnym odpadom. Po zakúpení ekvivalentného nového zariadenia zrecyklujte produkt tým, že ho odovzdáte miestnemu dodávateľovi alebo ho zlikvidujete na určených zberných miestach. Ďalšie informácie nájdete na lokalite: www.recyclethis.info





Návod na používanie termografického objektívu



Smernica 2006/66/ES a príslušné doplnenia 2013/56/EÚ (smernica o batériách): Tento produkt obsahuje batériu, ktorá sa v rámci Európskej únie nesmie likvidovať spolu s netriedeným komunálnym odpadom. Konkrétne informácie o batérii nájdete v dokumentácii produktu. Batéria je označená týmto symbolom, ktorý môže obsahovať písmená označujúce obsah kadmia (Cd), olova (Pb) alebo ortuti (Hg). Zrecyklujte batériu tým, že ju odovzdáte dodávateľovi alebo ju zlikvidujete na určenom zbernom mieste. Ďalšie informácie nájdete na lokalite: www.recyclethis.info

Používané symboly

Symboly, ktoré sa môžu nachádzať v tomto dokumente, sú definované nižšie.

Symbol	Popis
 Poznámka	Poskytuje ďalšie informácie na zdôraznenie alebo doplnenie dôležitých bodov hlavného textu.
 Výstraha	Označuje potenciálne nebezpečnú situáciu, ktorá v prípade výskytu môže spôsobiť poškodenie zariadenia, stratu údajov, zníženie výkonu alebo neočakávané výsledky.
 Nebezpečenstvo	Označuje nebezpečenstvo s vysokou úrovňou rizika, ktoré môžu viesť k usmrteniu alebo vážnemu zraneniu, pokiaľ sa mu nepredíte.

Bezpečnostné pokyny

Tieto pokyny slúžia na zabezpečenie správneho používania produktu používateľom s cieľom predchádzať vzniku nebezpečenstva alebo majetkovým stratám. Pred použitím si pozorne prečítajte všetky bezpečnostné informácie.

Preprava

- Pri preprave ponechajte zariadenie v pôvodnom alebo podobnom balení.
- Po rozbalení si všetky obaly odložte na budúce použitie. V prípade výskytu poruchy bude potrebné, aby ste zariadenie vrátili do výrobcovi v pôvodnom obale. Pri preprave bez pôvodného obalu môže dôjsť k poškodeniu zariadenia a spoločnosť za to nebude niesť žiadnu zodpovednosť.
- Chráňte zariadenie pred pádom alebo nárazom. Zariadenie chráňte pred magnetickým rušením.

Zdroj napájania

- Ak bolo zariadenie dodané s napájacím adaptérom, použite iba dodaný adaptér. Ak napájací adaptér nie je dodaný, uistite sa, že napájací adaptér alebo iný zdroj napájania vyhovuje obmedzenému zdroju napájania. Parametre výstupu napájacieho zdroja nájdete na štítku produktu.
- Skontrolujte, či je zástrčka správne pripojená k napájacej zásuvke.
- K jednému napájacímu adaptéru NEPRIPÁJAJTE viacero zariadení, aby nedošlo k prehriatiu alebo riziku požiaru v dôsledku preťaženia.

Batéria

- Typ externej nabíjateľnej batérie je 18650 a veľkosť batérie je 19 mm × 70 mm. Menovité napätie je 3,6 V jednosmerný prúd a kapacita batérie je 3 200 mAh.
- Typ zabudovanej batérie je dobíjateľná lítium-iónová batéria a veľkosť batérie je 23 mm × 67 mm. Menovité napätie je 3,6 V a kapacita batérie je 3 350 mAh.
- POZOR: Riziko výbuchu v prípade výmeny batérie za nesprávny typ. Batériu nahrádzajte iba rovnakým alebo ekvivalentným typom.
- Batérie s nevhodnou veľkosťou nie je možné vložiť a môžu spôsobiť abnormálne vypnutie.
- Pri nevhodnej výmene batérie za nesprávny typ sa môže deaktivovať bezpečnostný prvok (napríklad pri niektorých typoch lítiových batérií).
- V prípade potreby si zakúpte batérie, ktoré odporúča výrobca.
- Batérie zakúpené používateľmi musia spĺňať príslušné medzinárodné normy o bezpečnosti batérií (napr. normy EN/IEC).
- Používajte batériu dodanú kvalifikovaným výrobcom. Podrobné

Návod na používanie termografického objektívu

požiadavky na batériu nájdete v špecifikácii výrobku.

- Použité batérie zlikvidujte podľa príslušných pokynov.
- Ak nebudete zariadenie dlhšiu dobu používať, vyberte z neho batériu.
- Pri dlhodobom uskladnení batériu každý polrok úplne nabite, čím zaistíte jej kvalitu. V opačnom prípade môže dôjsť k poškodeniu.
- Zabudovanú batériu nemožno rozoberať. V prípade potreby opravy sa obráťte na výrobcu.
- Pripojte externú batériu skôr, ako sa vstavaná batéria vybije, inak sa zariadenie nebude dať zapnúť.
- Pri nabíjaní zabezpečte, aby teplota batérie bola 0 °C až 45 °C (32 °F až 113 °F).
- Batériu nevkladajte do ohňa alebo horúcej rúry ani ju mechanicky nedrvtite ani nerezte, pretože by to mohlo spôsobiť výbuch.
- Batériu nenechávajte v prostredí s mimoriadne vysokou teplotou ani nízkym tlakom, čo môže viesť k výbuchu alebo úniku horľavých kvapalín alebo plynov.
- Počas nabíjania skontrolujte, či sa do 2 m od nabíjačky nenachádza žiadny horľavý materiál.
- NEUMIESTŇUJTE zariadenie s batériou ani samotnú batériu do blízkosti zdroja tepla alebo ohňa. Vyvarujte sa priameho slnečného žiarenia.
- Batériu NEDÁVAJTE do dosahu detí.
- Batériu NEPREHĽTAJTE, aby nedošlo k popáleniu chemikáliami.

Údržba

- Ak produkt nepracuje správne, obráťte sa na predajcu alebo na najbližšie servisné stredisko. Nepreberáme žiadnu zodpovednosť za problémy spôsobené neoprávnenou opravou alebo údržbou.
- Pred demontážou a opravou zariadenia zo strany odborníkov sa uistite, že napájanie bolo odpojené.
- V prípade potreby zariadenie jemne utrite čistou handričkou a malým množstvom etanolu.
- Ak sa zariadenie používa spôsobom, ktorý výrobca neuvádza, môže dôjsť k zníženiu ochrany poskytovanej zariadením.
- Objektív čistite mäkkou a suchou tkaninou alebo papierovým obrúskom, aby sa nepoškriabal.

Prevádzkové prostredie

- Zabezpečte, aby prevádzkové prostredie spĺňalo požiadavky zariadenia. Prevádzková teplota musí byť -30 °C až 55 °C (-22 °F až 131 °F) a prevádzková vlhkosť musí byť 5 % až 95 %.
- Zariadenie NEVYSTAVUJTE silnému elektromagnetickému žiareniu ani prašnému prostrediu.
- Šošovkou NEMIERTE na slnko ani na žiadny iný silný zdroj svetla.
- Zariadenie umiestnite v suchom a dobre vetranom prostredí.
- Pri používaní akéhokoľvek laserového vybavenia zabezpečte, aby

Návod na používanie termografického objektívu

objektív zariadenia nebol vystavený laserovému lúču, inak sa môže vypáliť.

- Nemontujte zariadenie na povrchy, ktoré vibrujú, ani na miesta vystavené nárazom (zanedbanie môže spôsobiť poškodenie zariadenia).
- Toto zariadenie nie je vhodné na používanie na miestach, na ktorých sa môžu vyskytovať deti.

Núdzový režim

Ak zo zariadenia vychádza dym, zápach alebo hluk, ihneď vypnite napájanie, odpojte napájací kábel a obráťte sa na servisné stredisko.

Laser

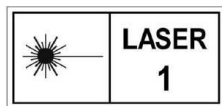

Pri používaní akéhokoľvek laserového vybavenia zabezpečte, aby objektív zariadenia nebol vystavený laserovému lúču, inak sa môže vypáliť. Laserové žiarenie vysielané zo zariadenia môže spôsobiť zranenie očí, popálenie pokožky alebo zapálenie horľavých látok. Pred zapnutím funkcie merania vzdialenosti laserom skontrolujte, či sa pred laserovou šošovkou nenachádza žiadna osoba ani horľavá látka. Zariadenie nenechávajte na mieste, kde by k nemu mohli mať prístup deti. Vlnová dĺžka je 905 nm, trvanie impulzov je 35 ns a max. priemerný výstupný výkon je 2 mW. Podľa noriem IEC 60825-1:2014, EN 60825-1:2014+A11:2021 a EN 50689:2021 je tento laserový výrobok klasifikovaný ako laserový produkt triedy 1 a laserový produkt pre spotrebiteľov.



Adresa výrobcu



Miestnosť 313, Krídlo B, Budova 2, Ulica Danfeng 399, Obvod Xixing, Okres Binjiang, Hangzhou, Zhejiang 310052, Čína

Hangzhou Microimage Software Co., Ltd.

POZNÁMKA O SÚLADE S PREDPISMI: Produkty z radu teplocitlivých prístrojov môžu podliehať exportnej regulácii v rôznych krajinách alebo regiónoch vrátane napríklad Spojených štátov amerických, Európskej únie, Spojeného kráľovstva prípadne aj krajín Wassenaarskeho usporiadania. Ak máte v úmysle prenášať, exportovať alebo re-exportovať produkty z radu teplocitlivých prístrojov cez hranice medzi rôznymi krajinami, poraďte sa so svojim odborným expertom na legislatívu alebo súlad s predpismi alebo miestnymi úradmi verejnej správy, či existuje povinnosť mať exportné povolenie.



 www.facebook.com/panlesa.sk
 www.instagram.com/panlesa.sk

 www.panlesa.sk
 info@panlesa.sk